

NORGES *Boden*



Boden leveres ubehandlet

Gålå på 5 kvm er en liten men allikevel romslig bod med plass til både gressklipper og hageutsyr.

Boden er glimrende for deg som ikke har så stor tomt, men behovet for bod er tilstede.

Enkel tilgang med bred 1,5-dør.

Boden leveres med ferdigspikret reisverk og løs liggende panel som må spikres på plass. Spiker følger med i leveransen.

Boden kan du sette rett på en eksisterende platting, eller montere på nedstøpte stolper. Boden leveres ubehandlet.

Vær oppmerksom på at Gålå IKKE er en modulbasert bod slik at plassering av døren i denne boden er fast.

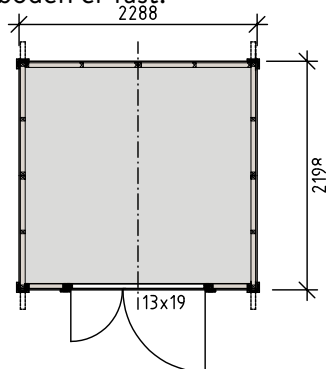

*Norgesboden produseres av tradisjonsrike VIBO i Ambjörnarp.
Alt trevirke kommer fra de svenske skogene.*

Grunnflate	5 m ²
Takareal	7,1 m ²
Taklengde	2570 mm
Takfallslengde	1377 mm
Takvinkel	18°
Snøsone	2,5
Totalhøyde	2500 mm
Maks høyde innv.	2270 mm
Min. høyde innv..	2030 mm
Kollistørrelse	
Vekt	600 kg
Mål	80 x 110 x 240 cm

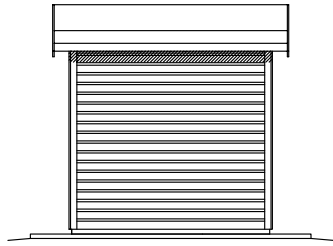
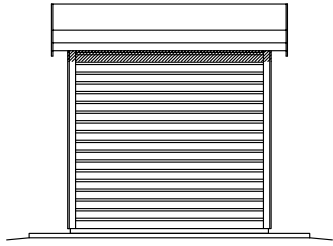

Längsida

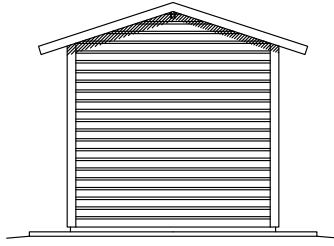
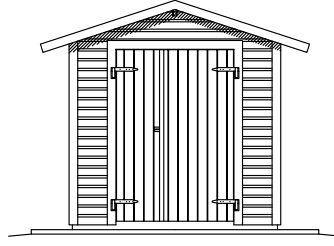

Gavelsida

Leveransbeskrivning

Tak	Råspont 17 mm Takås 145 mm Vindskivor 16 x 95 Takfotsbrädor 16 x 70 mm
Yttervägg	Väggsektioner med lös panel 14 x 120 mm Regelstomme 34 x 45 mm
Golv	Bjälkar 34 x 70 mm Råspont 17 mm
Dörr	129 x 189 cm, oisolerad Ledhasp, skjutregel och hakgångjärn
Övrigt	Spik ingår Ventilgaller
Tillval	Taksats - Ytpapp och underlagspapp

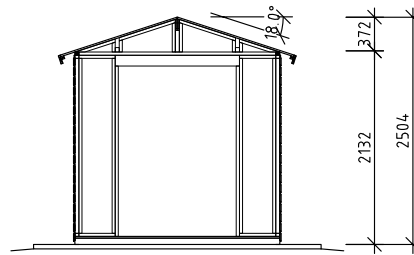

Sektion

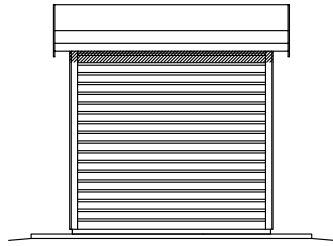
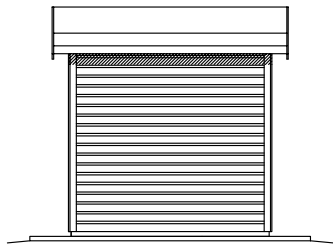

Langside

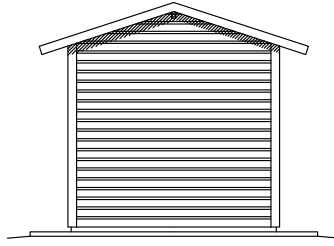
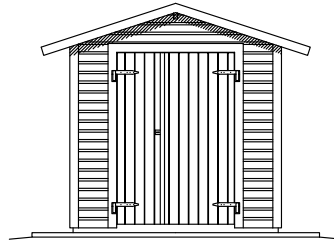

Gavlside

Beskrivelse av leveransen

Tak	Rupanel 17 mm Bærekonstruksjon 145 mm Vindskier 16 x 95 Forkantbord 16 x 70 mm
Yttervegg	Veggseksjoner med løs panel 14 x 120 mm Reisverk 34 x 45 mm
Gulv	Bjelker 34 x 70 mm Gulvbord 17 mm
Dør	129 x 189 cm, uisolert Hengsler og låsemekanisme
Annet	Spiker Gitter til lufterventil

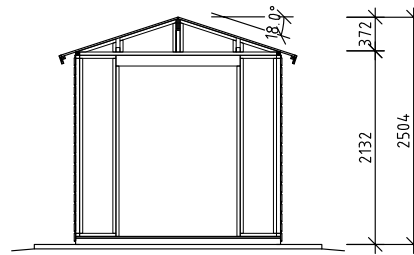

Snitt